



# GstarCAD 2020

Il CAD DWG nativo per i tuoi disegni tecnici 2D-3D

## GstarCAD 2020

GstarCAD è la vera alternativa ad AutoCAD\* alla portata di tutti i progettisti e disegnatori. La sua totale somiglianza e compatibilità con AutoCAD\* (DWG nativo e DXF) consente lo scambio dei disegni con utenti AutoCAD\* senza nessuna conversione né perdita di dati.



**SETEC**  
Informatica



Via Copernico, 101  
47122 Forlì (FC)



staff@setecom.it



0543 796146



www.setecom.it

## INTERFACCIA

### Spazi di lavoro e aspetto dell'interfaccia

Puoi passare in un attimo dall'interfaccia per il disegno 2D a quella classica. L'interfaccia per il disegno 2D include un menu ribbon con tab e pannelli e include i comandi più utilizzati con delle anteprime per agevolarne la selezione.

L'interfaccia classica include delle barre di strumenti che sono preferiti dagli utenti esperti. L'aspetto dell'interfaccia crea un ambiente confortevole per il disegno permettendoti di utilizzare diversi temi e di mostrare o nascondere la barra del menu, le barre degli strumenti, i vari tab dei file aperti e la barra di stato.



(\*) AutoCAD è un marchio di Autodesk.

SETEC Informatica srls Via Copernico, 101 - 47122 Forlì (FC) Tel. 0543 796146 - [www.setecom.it](http://www.setecom.it)



## Input dinamico

L'input dinamico di GstarCAD ti permette di inserire un comando dalla posizione del cursore in modo da farti rimanere concentrato nella zona di disegno su cui stai operando. Ti basta digitare le prime lettere del comando per vederti già selezionati comandi che corrispondenti e confermare con Invio quello desiderato.

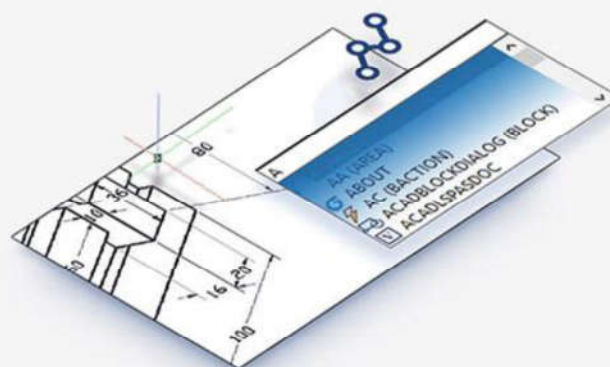

## Proprietà e Strumenti

La tabella delle proprietà di GstarCAD mostra tutti gli attributi dell'oggetto selezionato o di un insieme di oggetti. È possibile specificare un nuovo valore per modificare qualsiasi proprietà che può essere cambiata. Le tavolozze degli strumenti offrono invece un metodo efficiente per l'organizzazione e l'immissione blocchi.



## Design Center

Il Design Center ti mette a disposizione un'interfaccia dove puoi manipolare e riutilizzare disegni e altri oggetti (blocchi, layer, riferimenti esterni, e contenuti personalizzati) dai tuoi file di disegno, cartella in rete e risorse online. In questo modo puoi velocizzare di molto la progettazione.

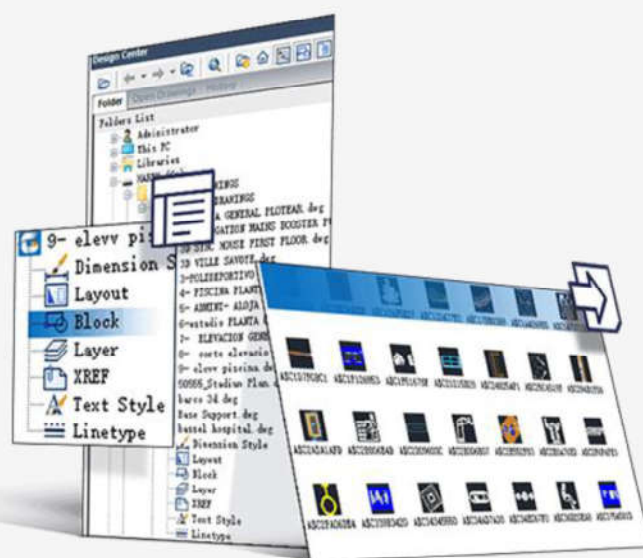

(\*) AutoCAD è un marchio di Autodesk.

## Riga di comando

Puoi eseguire dei comandi utilizzando la tastiera. Inoltre, puoi ripetere il comando appena utilizzato premendo il tasto Invio o barra spaziatrice senza doverlo reinserire.



## Schermo ottimizzato

Se vuoi massimizzare lo spazio di disegno puoi premere "CTRL + 0" oppure cliccare sull'icona alla destra della barra di stato per nascondere menu, barre e finestre.



## Schede file

Le schede file ti permettono di passare velocemente tra un disegno all'altro tra i vari file aperti contemporaneamente in GstarCAD.



## Blocca interfaccia

Blocca la posizione della finestra o della barra di strumenti. L'icona del lucchetto nella barra di stato indica se la finestra/barra è bloccata.



## Gestore proprietà layer e Gestore stati layer

Il gestore di proprietà dei layer mostra la lista di layer nel disegno e le loro proprietà. Puoi aggiungere, eliminare e rinominare i layer, cambiarne le proprietà, o aggiungere descrizioni ai layer e applicare le tue modifiche in tempo reale. Il gestore di stati dei layer ti permette di salvare le impostazioni delle proprietà attuali per i layer in modo da poterle riutilizzare in seguito.

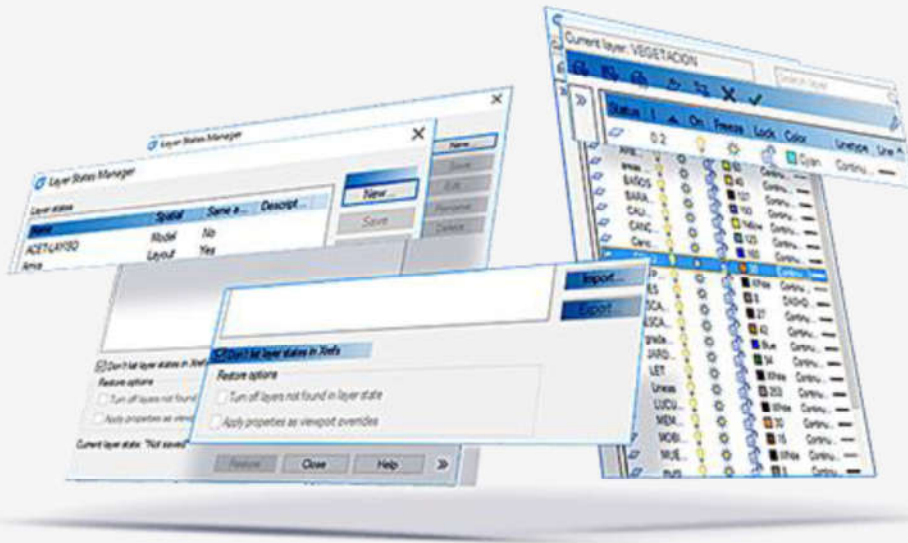

## FILE e STAMPA

### My Cloud

GstarCAD include uno spazio di archiviazione gratuito a tutti gli utenti registrati. Con questo spazio puoi condividere i disegni su DWG FastView per Desktop e DWG FastView Mobile, i visualizzatori gratuiti di file DWG di GstarCAD.



(\*) AutoCAD è un marchio di Autodesk.

SETEC Informatica srls Via Copernico, 101 - 47122 Forlì (FC) Tel. 0543 796146 - [www.setecom.it](http://www.setecom.it)





## Import PDF, DGN, DWF

Puoi importare file PDF, DGN e DWF da posizionare come layer di riferimento di sfondo durante il disegno.



## Confronto disegni

Confronta versioni diverse del disegno per identificare le modifiche tra una versione e l'altra. Le differenze tra i disegni verranno automaticamente evidenziate con dei colori.

## Confronto grafico

Confronta disegni dall'aspetto simile all'interno dello stesso file per identificare differenze nei dettagli della geometria. I risultati vengono inseriti nell'area di disegno attuale.

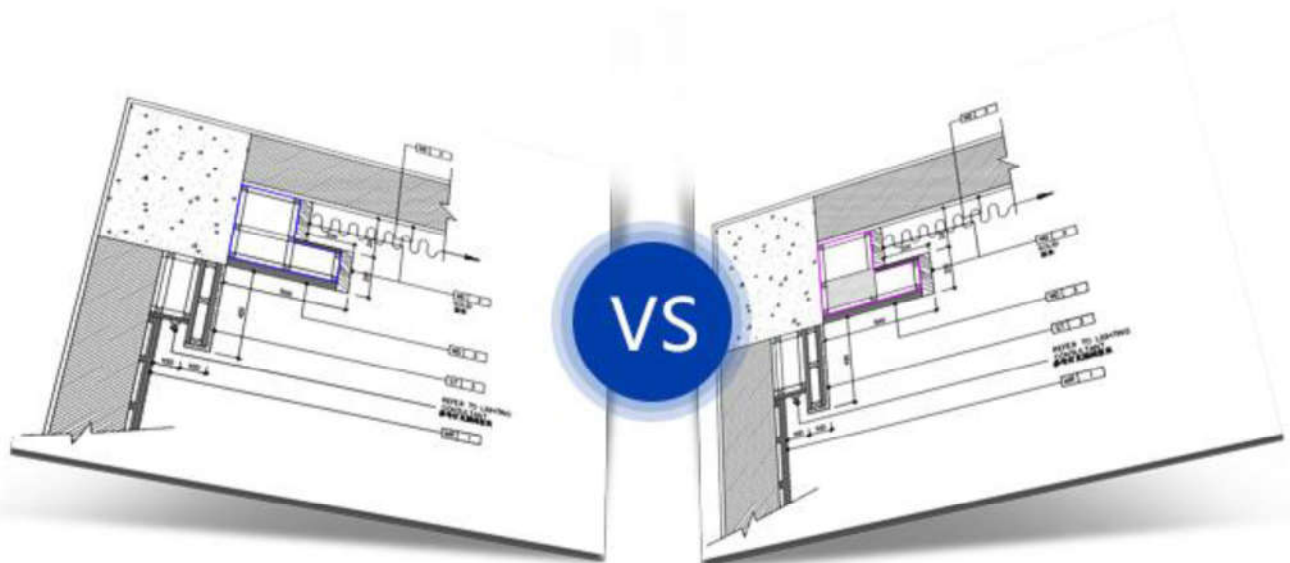

(\*) AutoCAD è un marchio di Autodesk.



## Ripulisci disegni in blocco

Elimina gli oggetti in eccesso come blocchi, layer, tipi di linea, stili di quota o stili di testo su diversi file DWG allo stesso tempo, senza dover aprire i file.



## Stampa in blocco

Stampa in blocco i disegni con gli stessi attributi e risparmia un sacco di tempo.



## Blocca disegno

Trasforma il disegno in unico blocco. Altri utenti non potranno modificare gli oggetti nel disegno originale, così potrai prevenire modifiche indesiderate al disegno.



## QR Code

Gli utenti possono inserire un QR code nel disegno in modo da salvare informazioni relative al disegno come il nome dell'azienda. Potrai accedere a queste informazioni successivamente direttamente dallo smartphone.



## Import ed Export

GstarCAD supporta i seguenti formati.

Import: WMF,SAT,DGN,DWF,3DS

Export: DWF,DWFX,WMF,  
SAT,STL,EPS,DXX,BMP.



## Codice a barre

Genera un codice a barre da inserire nel disegno. Potrai facilmente ritrovare il disegno successivamente semplicemente scannerizzando il codice a barre.



## DISEGNO

### AutoXlsTable e Tabella CAD su Excel

AutoXlsTable ti permette di creare un foglio o una tabella direttamente su Microsoft Excel e inserirla in automatico in GstarCAD. Inoltre puoi esportare le tabelle CAD su Excel in modo accurato su un foglio o una tabella intera, composta da linee/Spline e testi/TestiM.



### Blocchi dinamici e Editor di blocchi dinamici

Con la funzione Blocchi dinamici risparmi tempo, infatti non dovrai più disegnare in maniera ripetitiva una serie di componenti standard. Questa funzione ti permetterà di ridurre di molto la tua libreria di blocchi. In più, puoi creare e modificare le proprietà dei blocchi nell'Editor di blocchi dinamici.

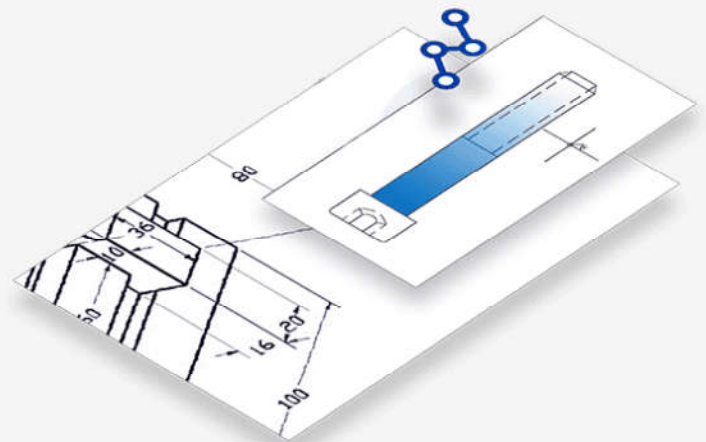

(\*) AutoCAD è un marchio di Autodesk.



## Lente d'ingrandimento

Questo strumento ingrandisce un'area specifica del tuo disegno come una lente d'ingrandimento con la possibilità di fare lo snap su dei punti senza dover fare zoom in/out su disegni molto grandi come mappe o rilievi, inoltre è molto pratico da utilizzare e personalizzare.

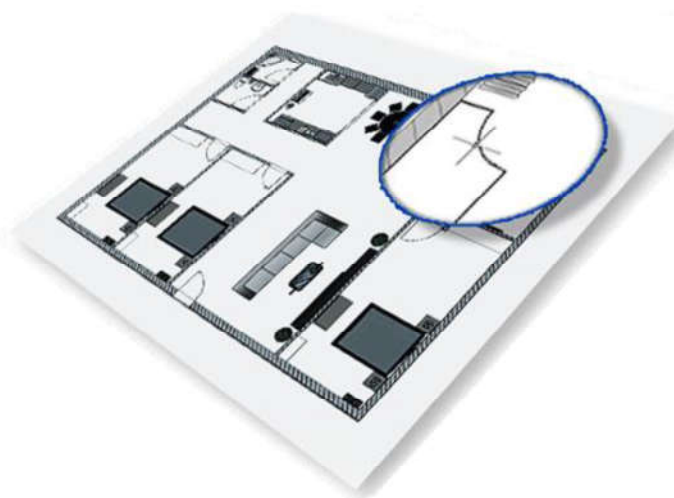

## Express Tools

Gli express tools contengono una libreria di strumenti di produttività progettati estendere le potenzialità di GstarCAD. Sono facili da utilizzare e facilmente integrabili nelle barre di strumenti. Includono varie funzionalità tra cui quotatura, disegno, selezione e modifica degli oggetti.

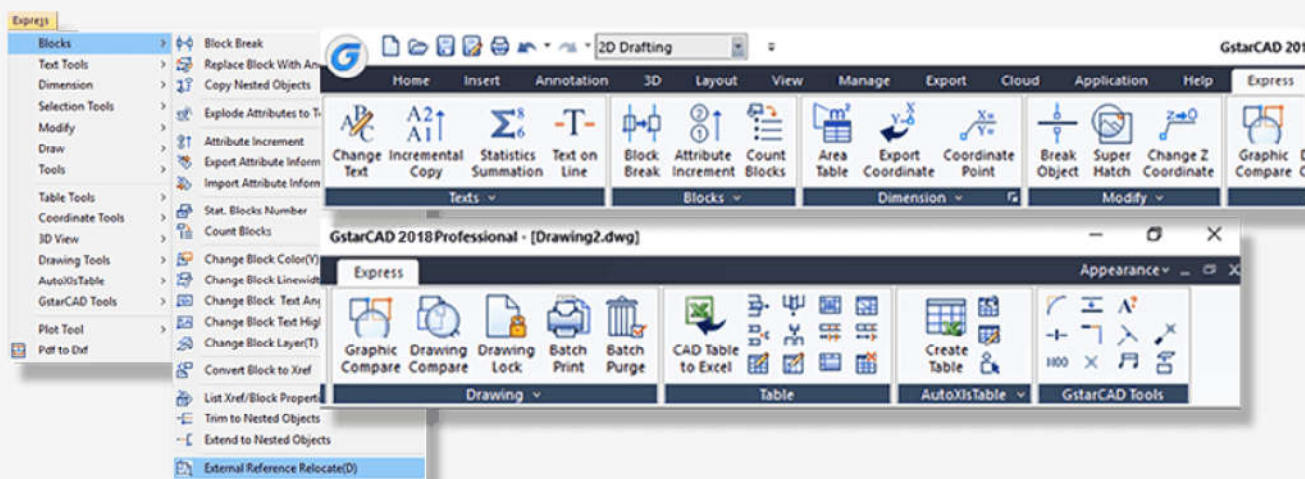

(\*) AutoCAD è un marchio di Autodesk.



## Pline Boolean

Esegui direttamente calcoli di sottrazione, unione e intersezione senza dover convertire le polilinee in regioni. Questo comando è 4 volte più veloce del comando TAGLIA.



## Strumenti di misurazione

Gli strumenti di misurazione includono le quote veloci, quote lineari, quote angolari, quote linea di base, ecc.



## Scala di annotazione

La scala di annotazione adatta automaticamente le dimensioni degli oggetti, come gli oggetti testo, quote, blocchi, ecc.



## Multidirettrici

Il comando Multidirettrice di GstarCAD è una funzione annotativa che ti permette di collegare un'annotazione su più linee direttrici dandoti così la possibilità di inserire ulteriori informazioni o istruzioni in un preciso punto o area del disegno.



## Query area totale

Questa funzione ti permette di mostrare l'area o la lunghezza totale di un elemento nel disegno, ma anche raggi, angoli, volumi.



## Fumetti di revisione

I fumetti di revisione sono costituiti da polilinee che simulano un tratto a mano e che danno un notevole effetto nel richiamare l'attenzione su specifiche aree del disegno.



## 3D e RENDER

### Orbita 3D

Il comando 3D Orbita di GstarCAD ti permette ruotare la vista nello spazio 3D nella posizione che desideri, grazie alle opzioni: Orbita libera, Orbita 3D continua, Orbita lungo gli assi X-Y-Z e Orbita 3D Centro, ma anche più semplicemente mediante il mouse (Shift + rotellina).

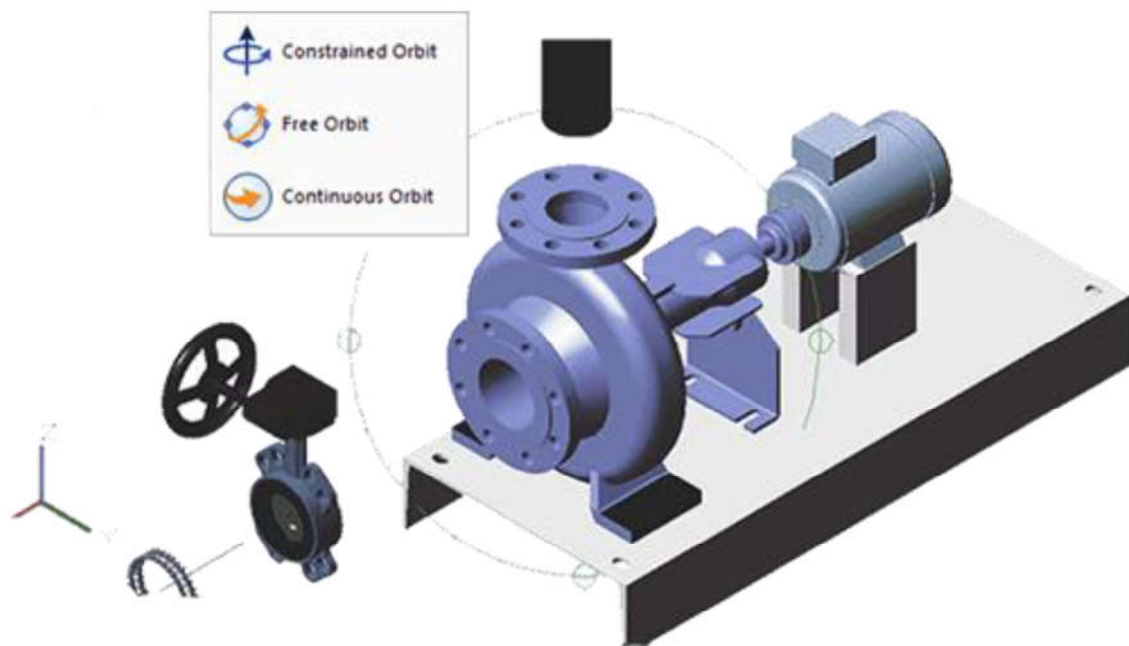

### Stili di visualizzazione

Gli stili di visualizzazione controllano i bordi e l'ombreggiatura una finestra viewport. È possibile controllare l'effetto di diversi stili visivi commutandoli tra loro. Applicando uno stile visivo, la finestra associata viene automaticamente aggiornata per riflettere i cambiamenti.

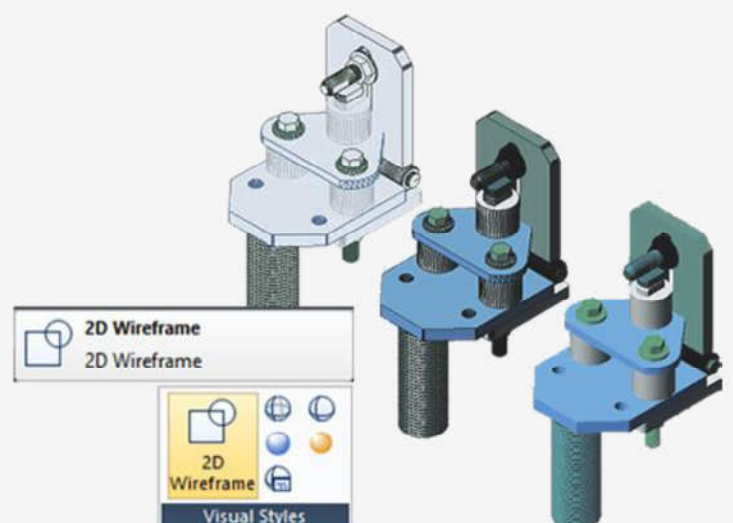

## Modellazione 3D

Con la potente modellazione 3DFaccia di GstarCAD puoi creare una superficie di tre o quattro facce nello spazio 3D. Con la modellazione Mesh puoi invece creare una maglia poligonale a forma libera. Gli oggetti mesh possono poi essere rimodellati mediante operazioni di smussatura, piegatura, rifinitura, e suddivisione delle facce. È anche possibile trascinare i bordi, le facce e i vertici per modellare la forma complessiva.

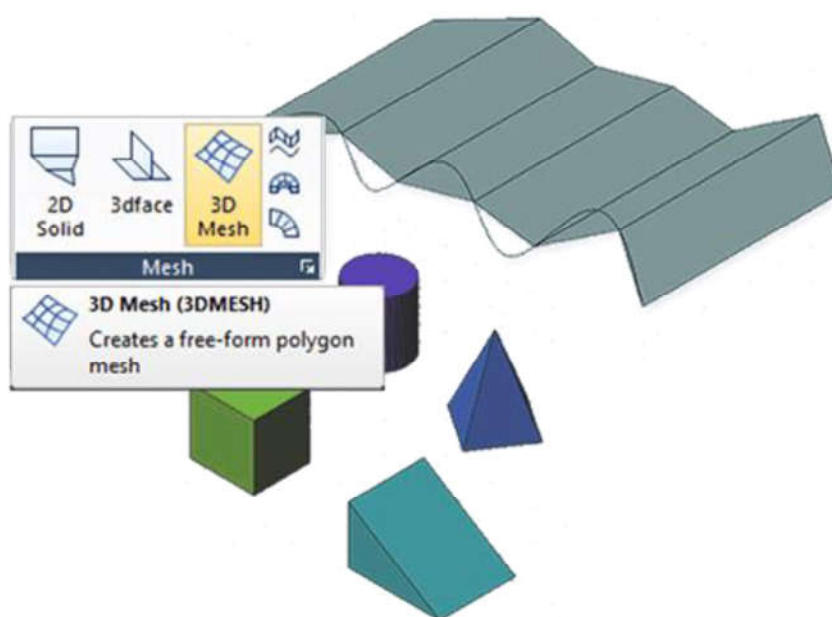

## Solidi

GstarCAD include un potente motore 3D che ti permette di creare solidi a partire da figure di base, o primitive, che puoi poi modificare e ricombinare. Sono supportate tutte le operazioni booleane tra solidi come l'unione o intersezione di due solidi o la sottrazione di un solido dall'altro.

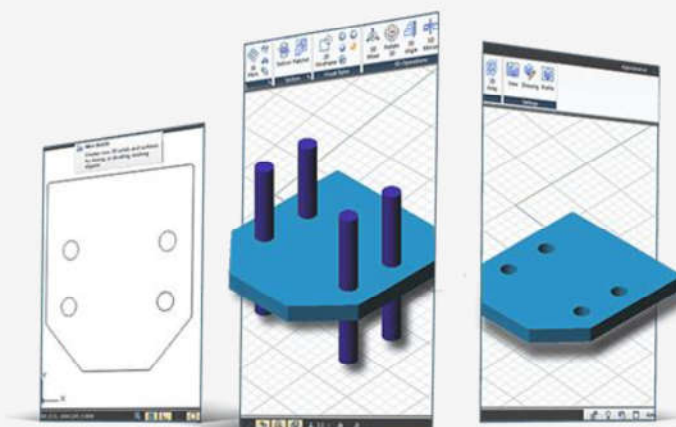

(\*) AutoCAD è un marchio di Autodesk.



## Profili e sezioni

Puoi generare profili e sezioni 2D di un modello 3D con i comandi SOLPROF, SOLDRAW e SOLVIEW. SOLPROF crea un profilo di proiezione 2D costituito sia dalle linee visibili che da quelle nascoste. SOLVIEW crea automaticamente viste ortogonali, layer e finestre di layout. SOLDRAW genera profili e sezioni nelle finestre di layout create con SOLVIEW.

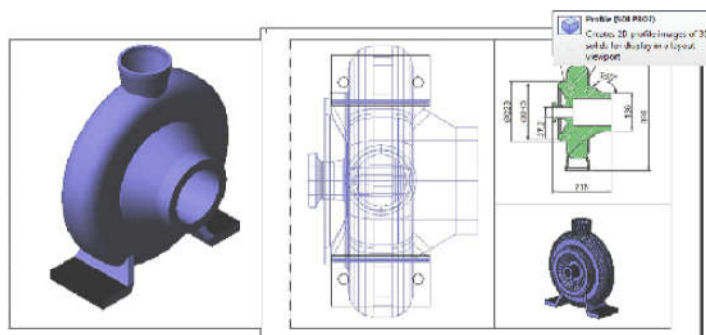

## Rendering

Il rendering di GstarCAD produce un'immagine fotorealistica di un modello solido o di una superficie 3D, garantendo così un ottimo impatto visivo. È possibile applicare al modello 3D i materiali per definire la lucentezza, irregolarità e trasparenza delle superfici ed ottenere così l'effetto realistico.

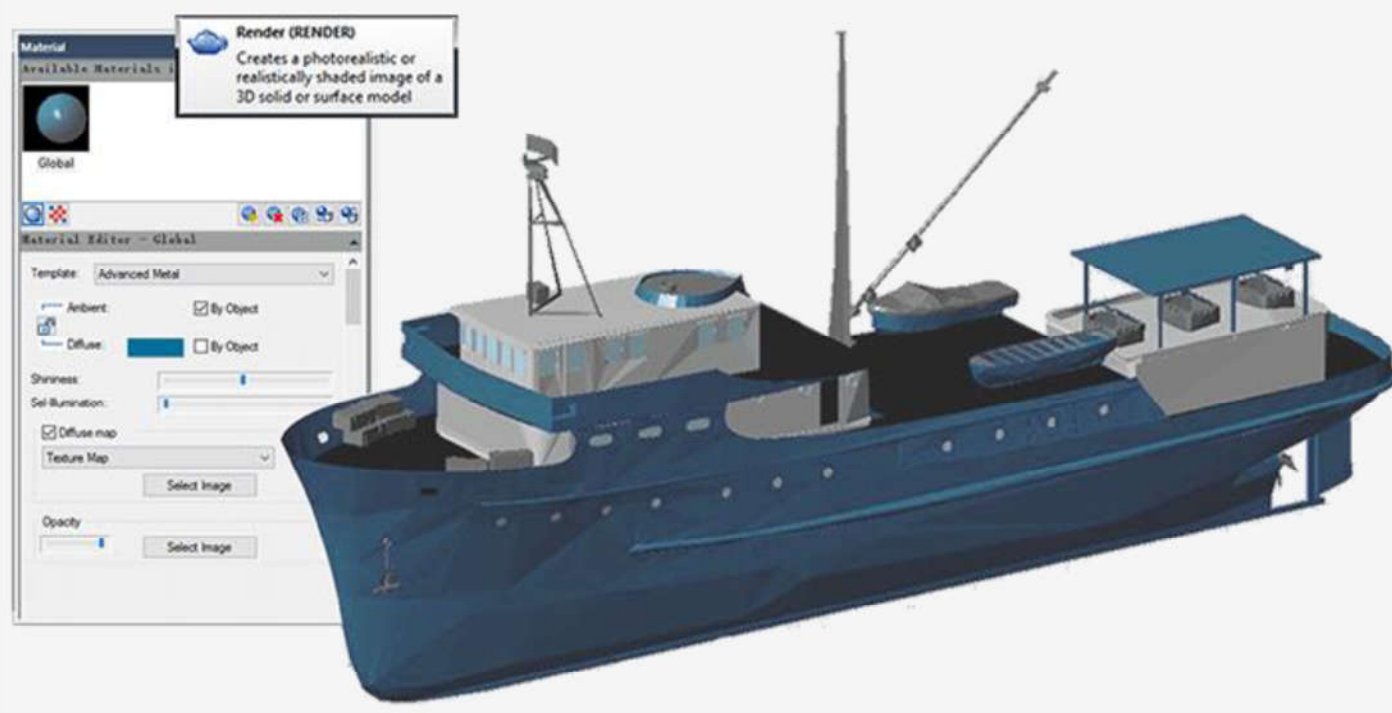

## PERSONALIZZAZIONE

### Personalizzazione rapida

La barra degli strumenti di accesso rapido di GstarCAD ti permette, con grande facilità e immediatezza, di aggiungere o cancellare i comandi dalle barre degli strumenti per rendere l'ambiente di disegno adatto alle tue specifiche esigenze, facendoti così guadagnare in produttività.



### Personalizzazione dell'interfaccia

Personalizza l'interfaccia per rendere l'ambiente di disegno specifico per determinate tipologie di attività.



### Comandi rapidi

Con GstarCAD puoi definire le tue abbreviazioni (alias) dei comandi che usi più spesso in modo da lanciarli molto velocemente dalla riga dei comandi, anziché dover inserire il nome intero (ad esempio "C" invece di "CERCHIO").



(\*) AutoCAD è un marchio di Autodesk.





## Personalizzazione scorciatoie

Puoi anche definire dei tasti scorciatoia da tastiera per invocare i comandi in modo rapido. Il comando CUSTACC ti permette infatti di personalizzare, cancellare o modificare i tasti scorciatoia già definiti. Come ad esempio CTRL+S per SALVA.

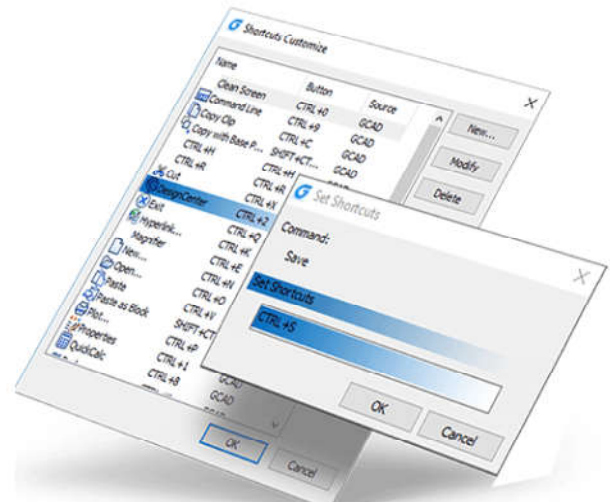

## Object GRX e Applicativi

La tecnologia Object GRX fornisce la base per altre applicazioni di progettazione per condividere i dati degli oggetti. Puoi avviare un'applicazione Object GRX oppure svilupparne una tua. Puoi inoltre caricare applicazioni plug-in sviluppate con VBA/GRX/DBX/Lisp/Vlisp.

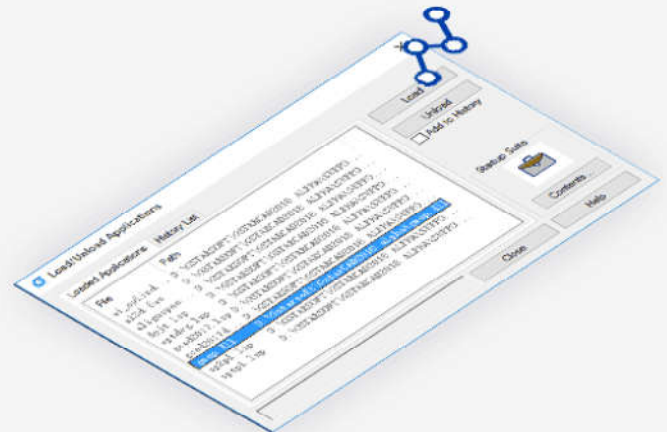

## .Net Framework

Le API .NET di GstarCAD ti permettono di manipolare l'applicazione e i file di disegno programmaticamente con le librerie esposte ed è accessibile da diversi linguaggi di programmazione e ambienti. Gli utenti possono automatizzare delle attività come per esempio la creazione e la modifica degli oggetti archiviati nel database di un file di disegno o cambiare i contenuti di un file di personalizzazione.



(\*) AutoCAD è un marchio di Autodesk.

## PIATTAFORMA DI COLLABORAZIONE DWG



La piattaforma di collaborazione di GstarCAD ti permette di progettare in maniera collaborativa. Il progettista/disegnatore può facilmente tracciare tutte le modifiche fatte sul disegno dai vari colleghi coinvolti e automaticamente scaricare la versione più recente e identificare le modifiche, migliorando l'accuratezza e la qualità dei progetti.

### Vantaggi della piattaforma di collaborazione

- Le modifiche al disegno vengono archiviate e trasmesse ai collaboratori in maniera incrementale
- Riferimenti nel disegno bilaterali e tra persone diverse
- Gestione e tracciamento intelligente delle versioni del disegno
- Aggiornamento dei dati di disegno tempestivo in modo sincrono e asincrono